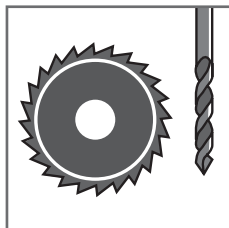
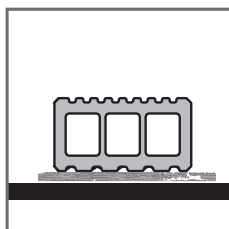

**1 | Opslag**

Verpakt, recht en droog opslaan.

**2 | Bewerking**

De terraza profielen kunnen met alle gebruikelijke gereedschappen voor houtbewerking worden gezaagd, gefreesd en geboord.

**3 | Onderconstructie**

Over het algemeen oplegging op punten op rubberen pads (bij betonvloeren) resp. op betonplaten (bij bed van kiezelstenen e.d.) Geen directe oplegging op de ondergrond, op het aardrijk of op gazons!

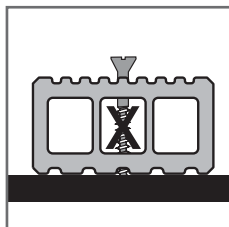
**4 | Zwevend leggen**

De onderconstructie moet principieel zwevend worden gelegd (geen stijve verbinding met de ondergrond). Uitzondering: **Randlat van de onderconstructie.**

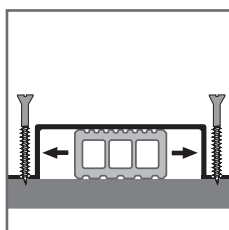
**5 | Fixeren van de randlatten van de onderconstructie**

Alle randlatten van de onderconstructie moeten met bevestigingsbeugels op de ondergrond gefixeerd worden. De bevestigingsbeugels moet zodanig gerangschikt worden, dat de randlatten van de onderconstructie in alle richtingen volledig kunnen verschuiven.

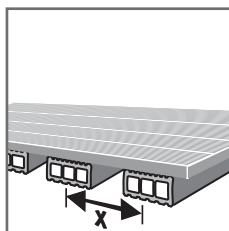
**6 | Afstanden voor bevestiging**

$x = \text{max. } 600 \text{ mm}$
vrij uitsteken van het profiel max. 100 mm

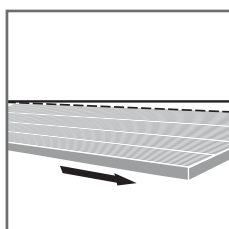
**7 | Afwatering-oppervlak**

terraza profielen met tenminste 1,5–2% verval in de lengterichting leggen. **Staan water in de holle profielkamers moet beslist vermeden worden!**

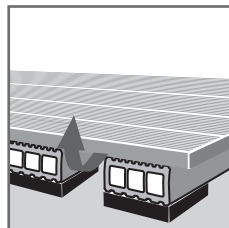
**8 | Ventilatie**

Onder het oppervlak moet voldoende luchtcirculatie gegarandeerd zijn.

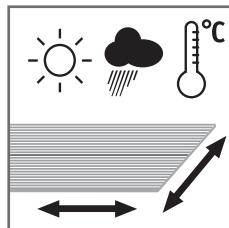
**9 | Uitzetting**

Bij het leggen van de terraza profielen op een uitzetting in de lengte en breedte van max. 6 mm/lopende meter letten.

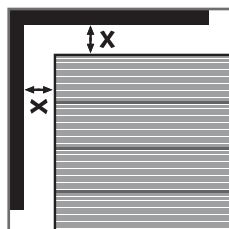
**10 | Werkingsvoegen**

Naar alle wandaansluitingen naar alle kanten toe een werkingsvoeg van $x = \text{min. } 20 \text{ mm}$ resp. 3 mm/m aan te houden.

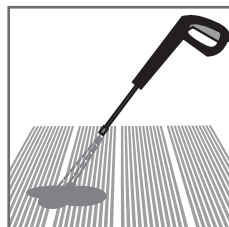
**11 | Reiniging + Onderhoud**

Met warm water en een voor huishoudelijke inzet gebruikelijk schoonmaakmiddel bijv. Andy, Ajax e.d. Olie- resp. vetvlekken etc. kunnen met Sil vlekenspray of een chloorreiniger worden verwijderd.

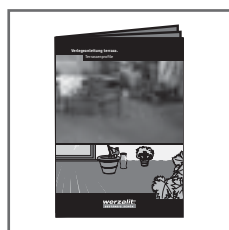
**12 | Montagerichtlijnen**

Neem a.u.b. beslist de uitvoerige handleiding voor het leggen van de terraza profielen resp. de tegels in acht. Op het internet (www.werzalit.nl) is steeds de meest actuele versie te verkrijgen.

**13 | Vragen**

MERIDIANA-WERZALIT B.V.
2913 LV Nieuwerkerk a/d IJssel
Telefoon **+31 (0) 180 313 005**
Telefax +31 (0) 180 313 109
E-mail verkoop@werzalit.nl
www.werzalit.nl

3

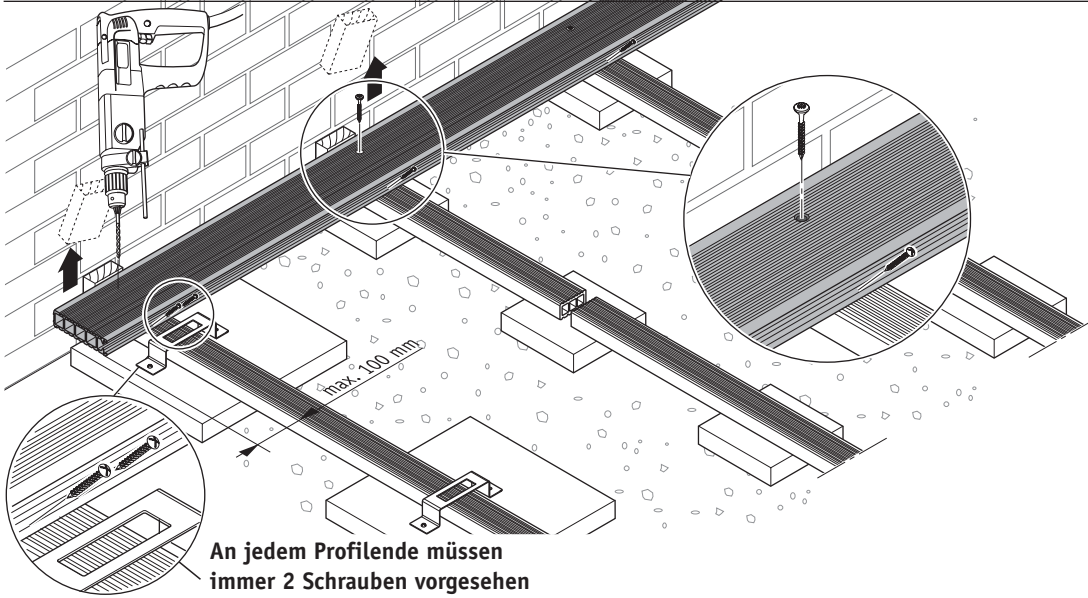

An jedem Profilende müssen immer 2 Schrauben vorgesehen werden!!

4

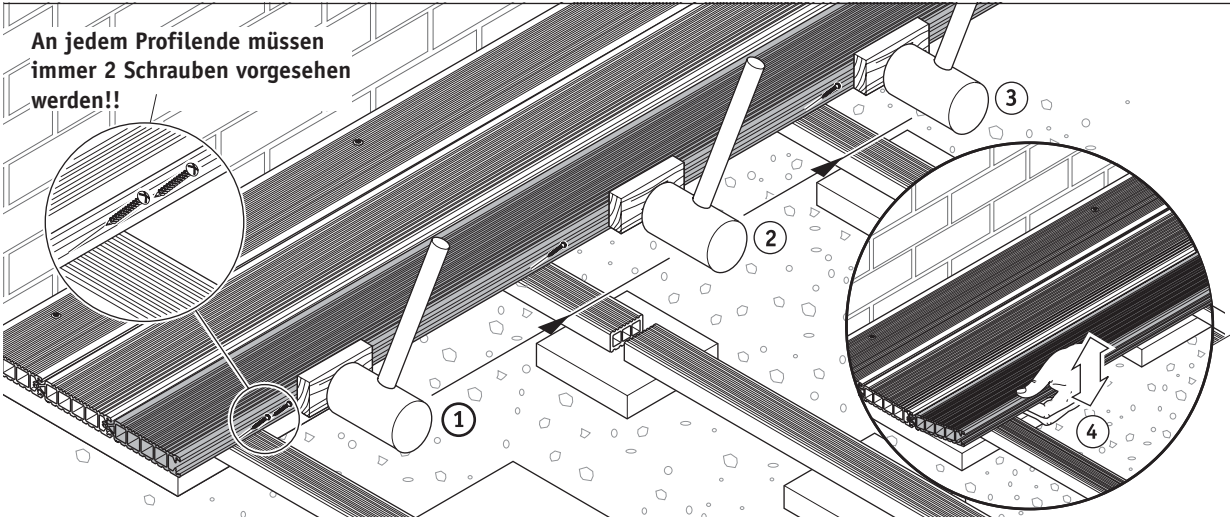

An jedem Profilende müssen immer 2 Schrauben vorgesehen werden!!

5

